

4/21 4/28 5/3

4/21 4/28 5/3

4/21 4/28 5/3

4/21 4/28 5/3

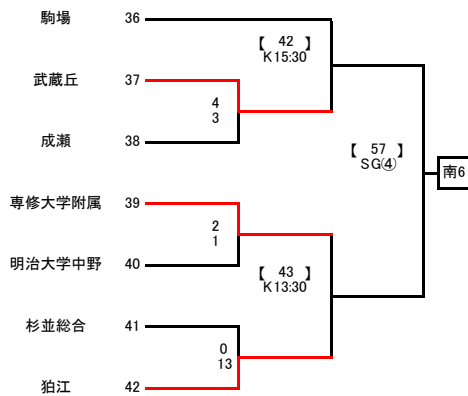
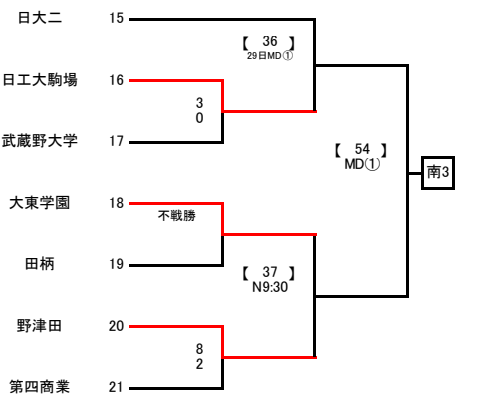
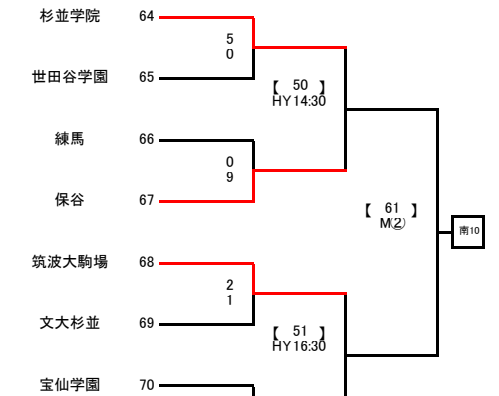
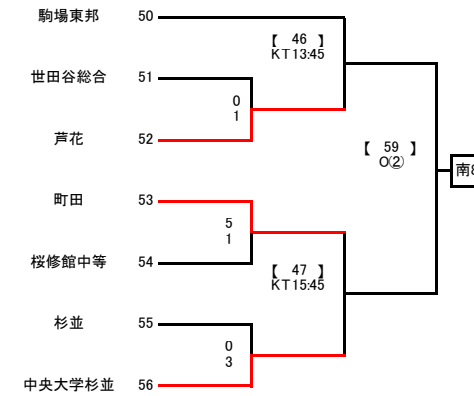
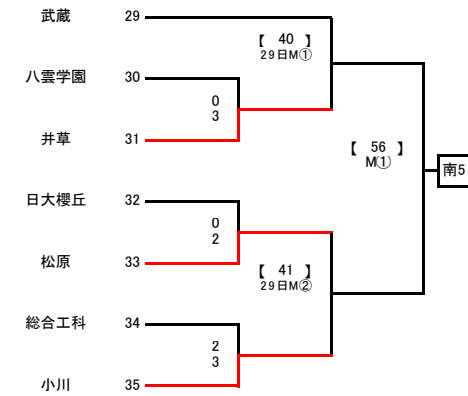
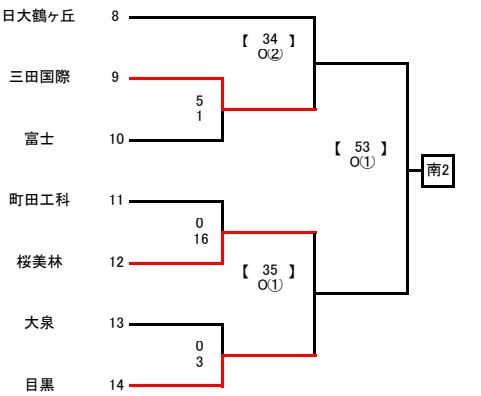
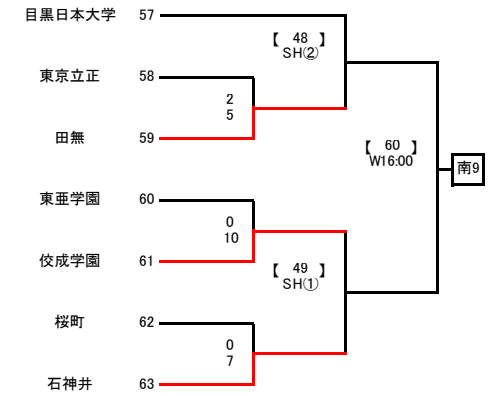
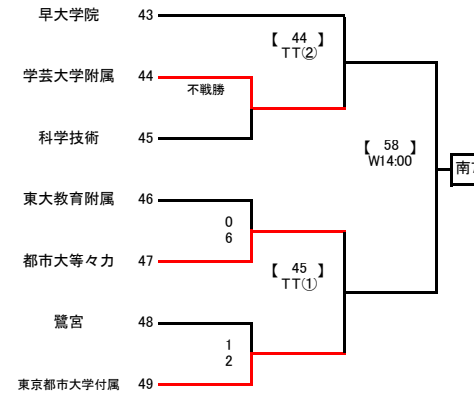
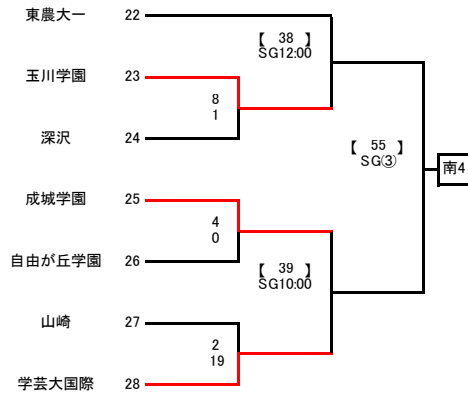
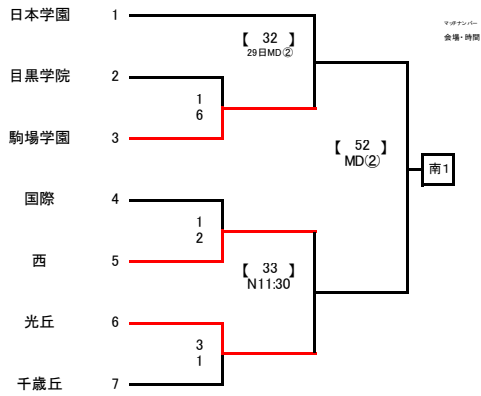

【諸注意】

- ※【 】内の番号はマッチナンバーです。試合の順番を表したものではありません。
- ※会場への車の乗り入れ禁止
- ※ゴミは持ち帰ること
- ※その他、会場校の先生の指示に従うこと
- ※選手証(写真を貼付したもの)・メンバー用紙・交代カードを忘れないこと
- ※ウォーミングアップでスパイクの使えない会場もございます。必ずアップシューズを持参してください。
- ※ハンドブック・ルールブックをよく読んでおくこと

【キックオフ】

- ① 9:00 ② 11:00 ③ 13:00 ④ 15:00

※トーナメント表に記載している時間が優先

【会場】

- M : 武蔵 TK : 筑駒
- W : 早大学院 TT : 東京都市大
- O : 大泉 SG : 成城学園
- SH : 石神井 N : 野津田
- HY : 保谷 MG : 武蔵丘
- G : 学大附属 TD : 東京大学
- SS : 杉並総合 OB : 桜美林
- HG : 光丘 T : 豊多摩
- OS : 桜修館 K : 狛江
- N3 : 日大三 MD : 武蔵野大学
- TG : 玉川学園 KT : 駒場東邦